



+7 (495) 781-42-83

Комплексные решения трубопроводных систем
из полимерных материалов

Полирон — полимерные системы

info@poliron.ru

www.poliron.ru



Трубопроводные системы TECE TECEflex gas

Металлополимерная труба для систем газоснабжения

Многослойная труба PE-Xc/Al/PE предназначена для монтажа внутридомового газового оборудования. Основой многослойной конструкции является внутренняя несущая труба из полиэтилена, сшитого электронно-лучевым методом (PE-Xc). Алюминиевый слой выполняет антидиффузионные и стабилизирующие функции. Внешний слой из полиэтилена (PE) желтого цвета защищает трубу от ультрафиолета и механических повреждений. Труба выпускается диаметрами от 16 до 63 мм.

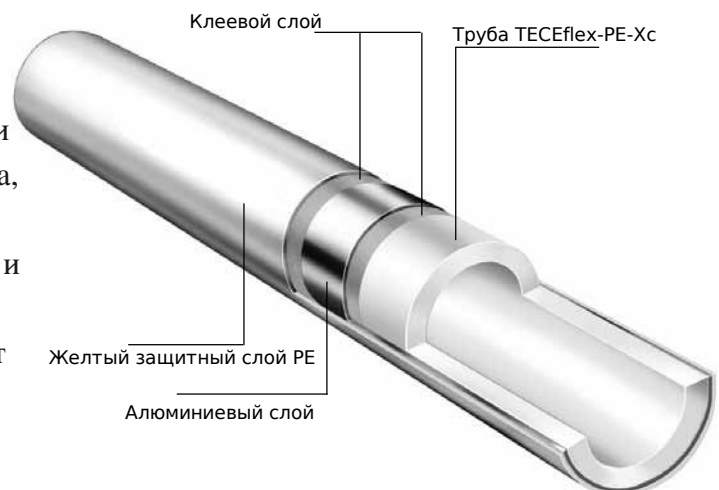

Продукция TECE импортируется из стран ЕС. Цены в прайс-листе указаны в Евро с НДС 18%. При выставлении счета цены пересчитываются в рубли по курсу Евро ЦБ РФ на дату выставления счета.

Оглавление:

1. Трубопроводы.....	2 стр.
2. Пресс-втулки.....	2 стр.
3. Фитинги.....	3 стр.
4. Настенные уголки.....	7 стр.
5. Крепеж.....	8 стр.
6. Адаптеры.....	9 стр.
7. Инструмент.....	10 стр.



1. Трубопроводы TECEflex gas



Многослойная труба для газа TECEflex gas

Основой многослойной конструкции является внутренняя несущая труба из полиэтилена, сшитого электронно-лучевым методом (PE-Xc). Алюминиевый слой выполняет антидиффузионные и стабилизирующие функции. Наружный слой из полиэтилена (PE) желтого цвета защищает трубу от ультрафиолета и механических повреждений. Труба выпускается диаметрами от 16 до 63 мм.

Система трубопроводов TECEflex gas имеет всю необходимую разрешительную и техническую документацию для монтажа внутридомового газового оборудования.

Многослойная труба для газа

Размеры	Артикул	К 1	К 2	€/м
Ø 16 x 2,2 мм x 100 м	7 323 16	100 м	1000 м	2,88
Ø 20 x 2,8 мм x 100 м	7 323 20	100 м	700 м	3,71
Ø 25 x 3,5 мм x 50 м	7 323 25	50 м	250 м	6,98
Ø 32 x 4,0 мм x 25 м	7 820 32	25 м	300 м	11,49
Ø 32 x 4,0 мм x 5 м	7 324 32	30 м	--	11,49
Ø 40 x 4,0 мм x 5 м	7 324 40	15 м	--	19,62
Ø 50 x 4,5 мм x 5 м	7 324 50	15 м	--	29,58
Ø 63 x 6,0 мм x 5 м	7 324 63	5 м	--	50,91

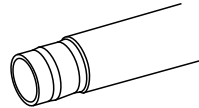

2. Пресс-втулки TECEflex gas

Пресс-втулка для многослойной трубы

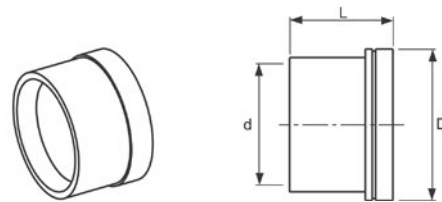

Размеры	Артикул	К 1	К 2	€/шт.
Ø 16 мм	7 345 16	50 шт.	500 шт.	0,73
Ø 20 мм	7 345 20	50 шт.	500 шт.	1,07
Ø 25 мм	7 345 25	50 шт.	250 шт.	1,93
Ø 32 мм	7 345 32	25 шт.	100 шт.	3,11
Ø 40 мм	7 345 40	15 шт.	60 шт.	4,94
Ø 50 мм	7 345 50	10 шт.	50 шт.	7,27
Ø 63 мм	7 345 63	5 шт.	20 шт.	14,09

L	D	d
15,0 мм	22,5 мм	21,7 мм
17,5 мм	27,0 мм	26,2 мм
24,5 мм	33,0 мм	32,0 мм
32,0 мм	40,0 мм	38,5 мм
35,0 мм	48,0 мм	47,0 мм
40,0 мм	58,0 мм	57,0 мм
47,0 мм	73,0 мм	65,0 мм



3. Фитинги TECEflex gas

Соединение прямое с внутренней резьбой

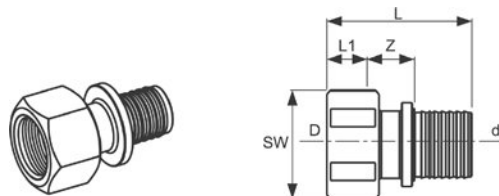

Размеры	Артикул	К 1	К 2	€/шт.
Ø 16 мм x 1/2" IG	7 050 02	10 шт.	100 шт.	3,54
Ø 20 мм x 1/2" IG	7 050 03	10 шт.	100 шт.	4,46
Ø 20 мм x 3/4" IG	7 050 04	10 шт.	100 шт.	5,68
Ø 25 мм x 3/4" IG	7 050 07	10 шт.	100 шт.	7,10
Ø 25 мм x 1" IG	7 050 09	5 шт.	20 шт.	10,00
Ø 32 мм x 1" IG	7 050 08	5 шт.	20 шт.	10,70
Ø 40 мм x 1 1/2" IG	7 050 10	2 шт.	20 шт.	17,59
Ø 50 мм x 2" IG	7 050 11	2 шт.	10 шт.	36,12
Ø 63 мм x 2" IG	7 050 14	1 шт.	5 шт.	68,46

Z	L	L1	D	d	SW
18 мм	44,8 мм	11,0 мм	1/2" IG	16 мм	27
18 мм	47,0 мм	11,0 мм	1/2" IG	20 мм	27
20 мм	49,5 мм	12,0 мм	3/4" IG	20 мм	27
20 мм	57,0 мм	12,0 мм	3/4" IG	25 мм	34
24 мм	62,0 мм	14,0 мм	1" IG	25 мм	40
24 мм	69,5 мм	14,0 мм	1" IG	32 мм	40
28 мм	77,5 мм	14,0 мм	1 1/2" IG	40 мм	56
30 мм	90,5 мм	23,0 мм	2" IG	50 мм	69
38 мм	113,0 мм	28,0 мм	2" IG	63 мм	85

Соединение прямое с ниппелем

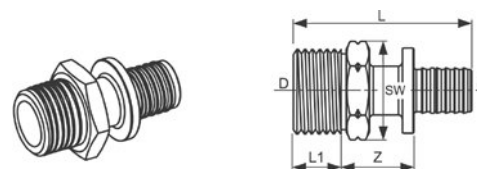

Размеры	Артикул	К 1	К 2	€/шт.
Ø 16 мм x 1/2" AG	7 055 02	10 шт.	100 шт.	3,14
Ø 16 мм x 3/4" AG	7 055 06	10 шт.	100 шт.	4,70
Ø 20 мм x 1/2" AG	7 055 03	10 шт.	100 шт.	4,26
Ø 20 мм x 3/4" AG	7 055 04	10 шт.	100 шт.	4,40
Ø 25 мм x 3/4" AG	7 055 07	10 шт.	50 шт.	6,42
Ø 25 мм x 1" AG	7 055 08	10 шт.	50 шт.	8,38
Ø 32 мм x 1" AG	7 055 09	5 шт.	50 шт.	10,95
Ø 32 мм x 1 1/4" AG	7 055 10	5 шт.	50 шт.	13,72
Ø 40 мм x 1 1/4" AG	7 055 11	2 шт.	20 шт.	14,49
Ø 50 мм x 1 1/2" AG	7 055 12	2 шт.	10 шт.	22,41
Ø 63 мм x 2" AG	7 055 13	1 шт.	5 шт.	36,80

Z	L	L1	D	d	SW
18 мм	47,8 мм	13,2 мм	1/2" AG	16 мм	22
18 мм	49,1 мм	14,5 мм	3/4" AG	16 мм	27
19 мм	50,0 мм	13,2 мм	1/2" AG	20 мм	27
19 мм	51,3 мм	14,5 мм	3/4" AG	20 мм	27
23 мм	61,3 мм	14,5 мм	3/4" AG	25 мм	34
25 мм	66,1 мм	16,8 мм	1" AG	25 мм	34
25 мм	74,6 мм	16,8 мм	1" AG	32 мм	34
26 мм	76,9 мм	19,1 мм	1 1/4" AG	32 мм	43
28 мм	81,0 мм	19,1 мм	1 1/4" AG	40 мм	43
28 мм	87,5 мм	19,1 мм	1 1/2" AG	50 мм	48
30 мм	100,0 мм	23,4 мм	2" AG	63 мм	60

Соединение труба-труба

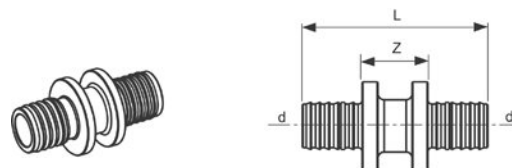

Размеры	Артикул	К 1	К 2	€/шт.
Ø 16/16 мм	7 060 16	10 шт.	100 шт.	2,96
Ø 20/20 мм	7 060 20	10 шт.	100 шт.	3,95
Ø 25/25 мм	7 060 25	10 шт.	50 шт.	5,92
Ø 32/32 мм	7 060 32	5 шт.	50 шт.	11,20
Ø 40/40 мм	7 060 40	2 шт.	20 шт.	14,49
Ø 50/50 мм	7 060 50	2 шт.	10 шт.	23,71
Ø 63/63 мм	7 060 63	1 шт.	5 шт.	36,91

Z	L	d
15,0 мм	45,1 мм	16 мм
15,0 мм	49,5 мм	20 мм
17,0 мм	65,5 мм	25 мм
18,0 мм	82,5 мм	32 мм
19,0 мм	90,5 мм	40 мм
21,0 мм	102,5 мм	50 мм
27,0 мм	118,0 мм	63 мм



Соединение труба-труба редуцирующее

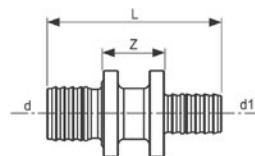
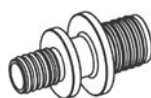

Размеры	Артикул	К 1	К 2	€/шт.
Ø 20/16 мм	7 065 03	10 шт.	100 шт.	3,47
Ø 25/16 мм	7 065 04	10 шт.	50 шт.	5,80
Ø 25/20 мм	7 065 05	10 шт.	50 шт.	5,86
Ø 32/20 мм	7 065 06	5 шт.	30 шт.	10,14
Ø 32/25 мм	7 065 07	5 шт.	30 шт.	10,83
Ø 40/32 мм	7 065 08	2 шт.	20 шт.	14,90
Ø 50/40 мм	7 065 09	2 шт.	10 шт.	25,05
Ø 63/50 мм	7 065 10	1 шт.	5 шт.	34,95

Z	L	d	d1
15,0 мм	47,3 мм	20 мм	16 мм
16,0 мм	55,3 мм	25 мм	16 мм
15,0 мм	57,0 мм	25 мм	20 мм
17,0 мм	66,0 мм	32 мм	20 мм
18,0 мм	74,0 мм	32 мм	25 мм
20,0 мм	86,5 мм	40 мм	32 мм
22,0 мм	96,5 мм	50 мм	40 мм
27,0 мм	111,0 мм	63 мм	50 мм

Уголок соединительный 90°

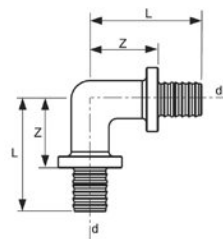

Размеры	Артикул	К 1	К 2	€/шт.
Ø 16/16 мм	7 070 16	10 шт.	200 шт.	4,49
Ø 20/20 мм	7 070 20	10 шт.	100 шт.	5,18
Ø 25/25 мм	7 070 25	10 шт.	40 шт.	8,87
Ø 32/32 мм	7 070 32	5 шт.	40 шт.	16,57
Ø 40/40 мм	7 070 40	2 шт.	20 шт.	23,71
Ø 50/50 мм	7 070 50	2 шт.	10 шт.	36,13
Ø 63/63 мм	7 070 63	1 шт.	5 шт.	61,38

Z	L	d
23,0 мм	37,8 мм	16 мм
25,0 мм	42,0 мм	20 мм
30,0 мм	53,5 мм	25 мм
34,0 мм	65,5 мм	32 мм
39,0 мм	72,5 мм	40 мм
44,0 мм	83,5 мм	50 мм
53,0 мм	98,5 мм	63 мм

Уголок соединительный 45°

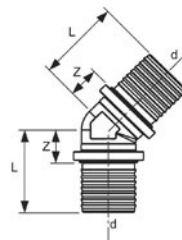

Размеры	Артикул	К 1	К 2	€/шт.
Ø 25/25 мм	7 071 25	10 шт.	40 шт.	13,75
Ø 32/32 мм	7 071 32	5 шт.	20 шт.	22,94
Ø 40/40 мм	7 071 40	2 шт.	20 шт.	26,35
Ø 50/50 мм	7 071 50	2 шт.	10 шт.	39,55
Ø 63/63 мм	7 071 63	1 шт.	5 шт.	75,97

Z	L	d
15,7 мм	40,2 мм	25 мм
18,2 мм	50,2 мм	32 мм
22,0 мм	55,5 мм	40 мм
24,0 мм	63,6 мм	50 мм
28,5 мм	74,0 мм	63 мм



Уголок соединительный с муфтой

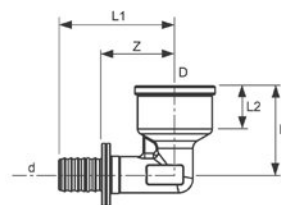

Размеры	Артикул	K 1	K 2	€/шт.
Ø 16 мм x 1/2" IG	7 080 16	10 шт.	150 шт.	5,18
Ø 20 мм x 1/2" IG	7 080 20	10 шт.	150 шт.	5,86
Ø 20 мм x 3/4" IG	7 080 02	10 шт.	100 шт.	6,91
Ø 25 мм x 3/4" IG	7 080 25	10 шт.	40 шт.	9,09
Ø 32 мм x 1" IG	7 080 32	5 шт.	20 шт.	16,01
Ø 40 мм x 1 1/2" IG	7 080 40	2 шт.	10 шт.	28,12
Ø 50 мм x 1 1/2" IG	7 080 50	2 шт.	10 шт.	39,55

Z	L	L1	L2	D	d
26,0 мм	31,0 мм	40,8 мм	11,0 мм	1/2" IG	16 мм
26,0 мм	33,0 мм	43,0 мм	11,0 мм	1/2" IG	20 мм
29,0 мм	39,5 мм	46,0 мм	14,5 мм	3/4" IG	20 мм
30,0 мм	39,5 мм	54,0 мм	12,0 мм	3/4" IG	25 мм
35,0 мм	44,5 мм	66,5 мм	14,0 мм	1" IG	32 мм
42,0 мм	50,2 мм	75,5 мм	21,4 мм	1 1/2" IG	40 мм
43,0 мм	52,2 мм	81,5 мм	21,4 мм	1 1/2" IG	50 мм

Уголок соединительный с ниппелем

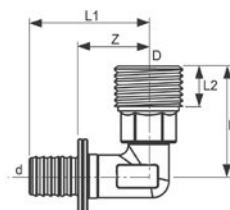

Размеры	Артикул	K 1	K 2	€/шт.
Ø 16 мм x 1/2" AG	7 075 16	10 шт.	80 шт.	5,40
Ø 20 мм x 1/2" AG	7 075 20	10 шт.	80 шт.	6,23
Ø 20 мм x 3/4" AG	7 075 01	10 шт.	60 шт.	7,92
Ø 25 мм x 3/4" AG	7 075 25	10 шт.	50 шт.	9,62
Ø 25 мм x 1" AG	7 075 26	10 шт.	50 шт.	12,48
Ø 32 мм x 1" AG	7 075 32	10 шт.	20 шт.	15,84

Z	L	L1	L2	D	d
22,0 мм	37,0 мм	37,3 мм	13,0 мм	1/2" AG	16 мм
22,0 мм	39,0 мм	39,5 мм	13,0 мм	1/2" AG	20 мм
25,0 мм	40,3 мм	42,0 мм	14,5 мм	3/4" AG	20 мм
26,0 мм	44,5 мм	50,5 мм	14,5 мм	3/4" AG	25 мм
26,0 мм	60,0 мм	54,5 мм	19,1 мм	1" AG	25 мм
26,0 мм	63,0 мм	56,0 мм	19,1 мм	1" AG	32 мм

Тройник 90° с внутренней резьбой

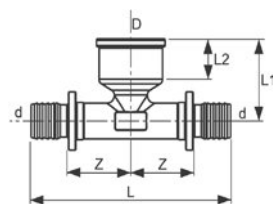

Размеры	Артикул	K 1	K 2	€/шт.
Ø16 мм x 1/2" IG x 16 мм	7 095 16	10 шт.	60 шт.	7,00
Ø20 мм x 1/2" IG x 20 мм	7 095 20	10 шт.	40 шт.	8,33
Ø25 мм x 1/2" IG x 25 мм	7 095 22	10 шт.	30 шт.	11,31
Ø25 мм x 3/4" IG x 25 мм	7 095 25	10 шт.	20 шт.	12,30
Ø32 мм x 1/2" IG x 32 мм	7 095 27	5 шт.	20 шт.	17,36
Ø32 мм x 1" IG x 32 мм	7 095 32	5 шт.	20 шт.	20,80
Ø40 мм x 1/2" IG x 40 мм	7 095 34	1 шт.	10 шт.	26,08
Ø40 мм x 1" IG x 40 мм	7 095 40	1 шт.	10 шт.	24,24
Ø50 мм x 1/2" IG x 50 мм	7 095 42	1 шт.	10 шт.	38,49
Ø50 мм x 1 1/4" IG x 50 мм	7 095 50	1 шт.	10 шт.	38,20
Ø63 мм x 1/2" IG x 63 мм	7 095 52	1 шт.	5 шт.	81,80
Ø63 мм x 1" IG x 63 мм	7 095 63	1 шт.	5 шт.	74,00
Ø63 мм x 1 1/2" IG x 63 мм	7 095 65	1 шт.	5 шт.	88,00

Z	L	L1	L2	D	d
26,0 мм	81,6 мм	31,0 мм	11,0 мм	1/2" IG	14 мм
26,0 мм	86,0 мм	33,0 мм	11,0 мм	1/2" IG	16 мм
23,0 мм	102,0 мм	25,0 мм	11,0 мм	1/2" IG	25 мм
30,0 мм	108,0 мм	39,5 мм	12,0 мм	3/4" IG	20 мм
23,0 мм	119,0 мм	22,0 мм	11,0 мм	1/2" IG	32 мм
29,0 мм	132,0 мм	45,0 мм	16,1 мм	1" IG	32 мм
24,0 мм	127,0 мм	25,0 мм	11,0 мм	1/2" IG	40 мм
29,0 мм	140,0 мм	47,5 мм	21,5 мм	1" IG	40 мм
24,0 мм	139,0 мм	30,0 мм	11,0 мм	1/2" IG	50 мм
34,5 мм	163,0 мм	54,5 мм	24,2 мм	1 1/4" IG	50 мм
96,0 мм	197,0 мм	43,0 мм	13,0 мм	1/2" IG	63 мм
53,0 мм	197,0 мм	60,5 мм	14,9 мм	1" IG	63 мм
96,0 мм	197,0 мм	41,0 мм	22,0 мм	1 1/2" IG	63 мм



Тройник 90°

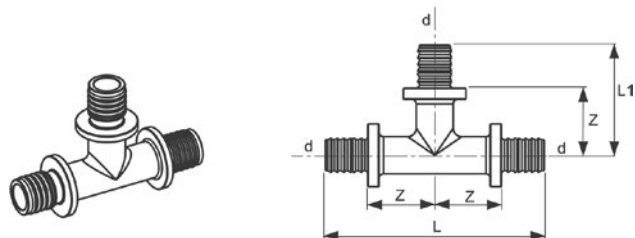

Размеры	Артикул	К 1	К 2	€/шт.
Ø 16 x 16 x 16 мм	7 100 16	10 шт.	150 шт.	5,10
Ø 20 x 20 x 20 мм	7 100 20	10 шт.	80 шт.	6,31
Ø 25 x 25 x 25 мм	7 100 25	10 шт.	40 шт.	9,98
Ø 32 x 32 x 32 мм	7 100 32	5 шт.	20 шт.	18,26
Ø 40 x 40 x 40 мм	7 100 40	2 шт.	10 шт.	29,02
Ø 50 x 50 x 50 мм	7 100 50	1 шт.	5 шт.	49,80
Ø 63 x 63 x 63 мм	7 100 63	1 шт.	5 шт.	86,80

Z	L	L1	d
22,5 мм	75,6 мм	37,8 мм	16 мм
24,5 мм	84,0 мм	42,0 мм	20 мм
29,0 мм	107,0 мм	53,5 мм	25 мм
33,5 мм	131,0 мм	65,5 мм	32 мм
37,5 мм	145,0 мм	72,5 мм	40 мм
43,5 мм	167,0 мм	83,5 мм	50 мм
53,0 мм	197,0 мм	98,5 мм	63 мм

Тройник 90° редукционный

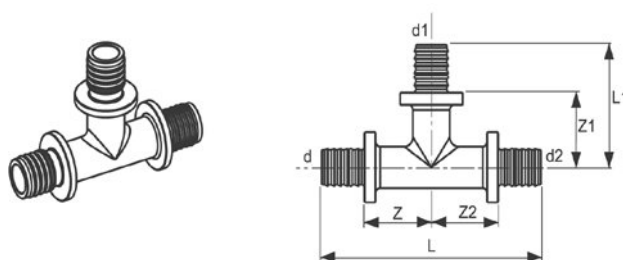

Размеры	Артикул	К 1	К 2	€/шт.
Ø 16 x 20 x 16 мм	7 105 04	10 шт.	50 шт.	6,30
Ø 20 x 16 x 16 мм	7 105 08	10 шт.	50 шт.	6,30
Ø 20 x 16 x 20 мм	7 105 09	10 шт.	100 шт.	6,30
Ø 20 x 20 x 16 мм	7 105 11	10 шт.	100 шт.	6,45
Ø 25 x 16 x 16 мм	7 105 16	10 шт.	40 шт.	9,16
Ø 25 x 16 x 20 мм	7 105 44	10 шт.	40 шт.	9,77
Ø 25 x 16 x 25 мм	7 105 14	10 шт.	30 шт.	9,60
Ø 25 x 20 x 20 мм	7 105 22	10 шт.	30 шт.	9,35
Ø 25 x 20 x 25 мм	7 105 15	10 шт.	20 шт.	9,84
Ø 20 x 25 x 20 мм	7 105 21	10 шт.	40 шт.	11,85
Ø 25 x 32 x 25 мм	7 105 17	5 шт.	30 шт.	16,88
Ø 32 x 16 x 32 мм	7 105 37	5 шт.	40 шт.	16,92
Ø 32 x 20 x 25 мм	7 105 18	5 шт.	40 шт.	19,01
Ø 32 x 20 x 32 мм	7 105 19	5 шт.	30 шт.	17,46
Ø 32 x 25 x 25 мм	7 105 20	5 шт.	30 шт.	16,91
Ø 32 x 25 x 32 мм	7 105 23	5 шт.	30 шт.	17,44
Ø 40 x 20 x 40 мм	7 105 36	2 шт.	20 шт.	24,80
Ø 40 x 25 x 32 мм	7 105 43	2 шт.	20 шт.	35,93
Ø 40 x 25 x 40 мм	7 105 33	2 шт.	20 шт.	24,80
Ø 40 x 32 x 40 мм	7 105 24	2 шт.	8 шт.	24,80
Ø 40 x 32 x 32 мм	7 105 25	2 шт.	20 шт.	25,77
Ø 50 x 20 x 50 мм	7 105 35	1 шт.	5 шт.	33,56
Ø 50 x 25 x 40 мм	7 105 42	1 шт.	5 шт.	41,06
Ø 50 x 25 x 50 мм	7 105 34	1 шт.	5 шт.	36,08
Ø 50 x 32 x 50 мм	7 105 26	1 шт.	5 шт.	43,88
Ø 50 x 40 x 40 мм	7 105 27	1 шт.	5 шт.	43,88
Ø 50 x 40 x 50 мм	7 105 28	1 шт.	5 шт.	43,88
Ø 63 x 25 x 63 мм	7 105 41	1 шт.	5 шт.	76,88
Ø 63 x 32 x 63 мм	7 105 40	1 шт.	5 шт.	67,73
Ø 63 x 40 x 63 мм	7 105 39	1 шт.	5 шт.	66,48
Ø 63 x 50 x 63 мм	7 105 38	1 шт.	5 шт.	75,14

Z	Z1	Z2	L	L1	d	d1	d2
23 мм	25 мм	23 мм	79,6 мм	40,0 мм	16 мм	20 мм	16 мм
23 мм	25 мм	23 мм	77,8 мм	39,8 мм	20 мм	16 мм	16 мм
23 мм	25 мм	23 мм	80,0 мм	39,8 мм	20 мм	16 мм	20 мм
25 мм	25 мм	25 мм	81,8 мм	42,0 мм	20 мм	20 мм	16 мм
24 мм	28 мм	23 мм	85,8 мм	43,3 мм	25 мм	16 мм	16 мм
24 мм	28 мм	23 мм	88,0 мм	44,0 мм	25 мм	16 мм	20 мм
24 мм	28 мм	24 мм	96,0 мм	43,3 мм	25 мм	16 мм	25 мм
25 мм	28 мм	25 мм	92,0 мм	45,5 мм	25 мм	20 мм	20 мм
26 мм	28 мм	26 мм	100,0 мм	45,5 мм	25 мм	20 мм	25 мм
29 мм	26 мм	29 мм	91,0 мм	50,0 мм	20 мм	25 мм	20 мм
33 мм	30 мм	33 мм	114,0 мм	62,0 мм	25 мм	32 мм	25 мм
25 мм	31 мм	28 мм	113,0 мм	47,0 мм	32 мм	16 мм	32 мм
27 мм	26 мм	32 мм	109,0 мм	49,0 мм	32 мм	20 мм	25 мм
27 мм	32 мм	27 мм	117,0 мм	49,0 мм	32 мм	20 мм	32 мм
30 мм	33 мм	30 мм	115,5 мм	57,0 мм	32 мм	25 мм	25 мм
36 мм	38 мм	36 мм	139,0 мм	68,5 мм	32 мм	25 мм	32 мм
21,5 мм	34,5 мм	21,5 мм	125,0 мм	52,0 мм	40 мм	20 мм	40 мм
31 мм	36 мм	30 мм	128,0 мм	60,0 мм	40 мм	25 мм	32 мм
25 мм	34,5 мм	25 мм	132,0 мм	60,0 мм	40 мм	25 мм	40 мм
37 мм	42 мм	37 мм	151,0 мм	73,5 мм	40 мм	32 мм	40 мм
40 мм	43 мм	38 мм	151,0 мм	77,5 мм	40 мм	32 мм	32 мм
32 мм	38 мм	32 мм	144,0 мм	65,0 мм	50 мм	20 мм	50 мм
32 мм	41 мм	31 мм	138,0 мм	65,0 мм	50 мм	25 мм	40 мм
32 мм	38 мм	32 мм	144,0 мм	65,0 мм	50 мм	25 мм	50 мм
40 мм	41 мм	38 мм	151,0 мм	77,5 мм	50 мм	32 мм	50 мм
38 мм	42 мм	38 мм	157,0 мм	77,5 мм	50 мм	40 мм	40 мм
38 мм	38 мм	38 мм	137,0 мм	57,0 мм	50 мм	40 мм	50 мм
52 мм	49 мм	52 мм	197,0 мм	73,0 мм	63 мм	25 мм	63 мм
53 мм	49,5 мм	53 мм	197,0 мм	81,5 мм	63 мм	32 мм	63 мм
53 мм	52 мм	53 мм	197,0 мм	81,5 мм	63 мм	40 мм	63 мм
53 мм	53 мм	53 мм	197,0 мм	91,5 мм	63 мм	50 мм	63 мм



4. Настенные крепления TECEflex gas

Уголок с настенным креплением

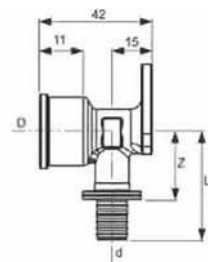
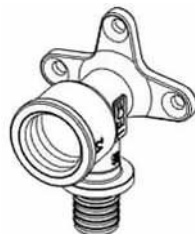

Размеры	Артикул	K 1	K 2	€/шт.
Ø 16 мм x 1/2" IG	7 085 16	10 шт.	100 шт.	6,24
Ø 20 мм x 1/2" IG	7 085 20	10 шт.	50 шт.	6,98
Ø 20 мм x 3/4" IG	7 085 25	10 шт.	30 шт.	10,42
Ø 25 мм x 3/4" IG	7 085 26	10 шт.	20 шт.	12,40

Z	L	L1	d
26,0 мм	41,0 мм	1/2" IG	16 мм
26,0 мм	43,5 мм	1/2" IG	20 мм
27,5 мм	45,0 мм	3/4" IG	20 мм
30,0 мм	54,0 мм	3/4" IG	25 мм

Тройник угловой с настенным креплением

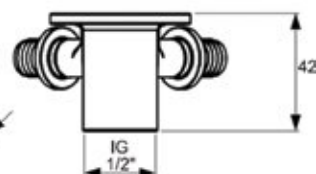
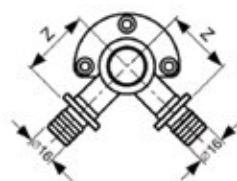

Размеры	Артикул	K 1	K 2	€/шт.
Ø16 мм x 1/2" x 16 мм	7 085 01	10 шт.	30 шт.	15,80

Z
33,0 мм

Уголок с настенным креплением, удлиненный

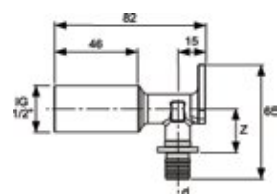

Размеры	Артикул	K 1	K 2	€/шт.
Ø 16 мм x 1/2" IG	7 085 02	10 шт.	20 шт.	9,11

Z	d
33 мм	16



5. Крепеж TECEflex gas

Монтажная пластина для настенного уголка 1/2 "

Размеры	Артикул	К 1	К 2	€/шт.
1/2"	7 205 27	10 шт.	80 шт.	5,46

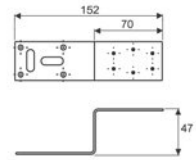
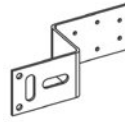

Монтажная пластина для двух настенных уголков 1/2 "

Размеры	Артикул	К 1	К 2	€/шт.
1/2"	7 205 28	5 шт.	20 шт.	10,68

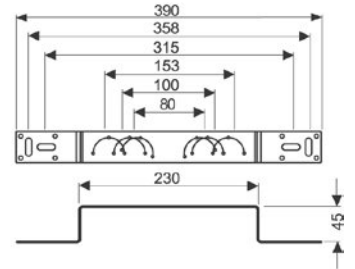
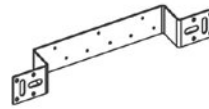

6. Адаптеры TECEflex gas

Адаптер на медную трубу (пайка)

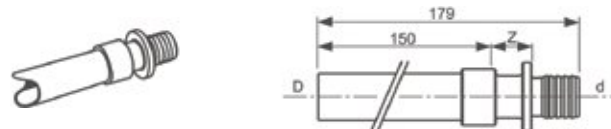

TECEflex	Cu-труба	Артикул	K 1	K 2	€/шт.
Ø 16 мм	15 мм	7 138 16	5 шт.	100 шт.	9,87
Ø 20 мм	18 мм	7 138 20	5 шт.	40 шт.	10,90

Z	D	d
15 мм	15 мм	16 мм
15 мм	18 мм	20 мм

Адаптер латунный (пайка или пресс соединение)

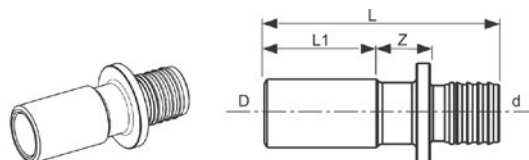

TECEflex	Cu-муфта	Артикул	K 1	K 2	€/шт.
Ø 16 мм	15 мм	7 163 16	10 шт.	150 шт.	5,01
Ø 20 мм	18 мм	7 163 20	10 шт.	100 шт.	7,03
Ø 20 мм	22 мм	7 163 21	10 шт.	100 шт.	6,53
Ø 25 мм	22 мм	7 163 25	10 шт.	50 шт.	9,60
Ø 32 мм	28 мм	7 163 32	10 шт.	50 шт.	13,53

Z	L	L1	D	d
12 мм	52 мм	25 мм	15 мм	16 мм
12 мм	54 мм	25 мм	18 мм	20 мм
12 мм	54 мм	25 мм	22 мм	20 мм
13 мм	62 мм	25 мм	22 мм	25 мм
13 мм	70,5 мм	25 мм	28 мм	25 мм

Адаптер на медную трубу (пайка)

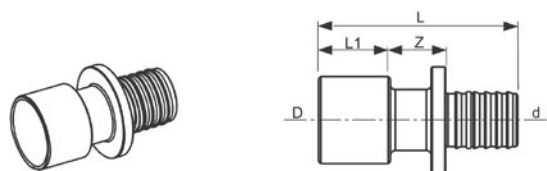

TECEflex	Cu-муфта	Cu-труба	Артикул	K 1	K 2	€/шт.
Ø 16 мм	18 мм	15 мм	7 139 16	10 шт.	150 шт.	2,12
Ø 20 мм	22 мм	18 мм	7 139 20	10 шт.	100 шт.	3,52
Ø 25 мм	28 мм	22 мм	7 139 25	10 шт.	50 шт.	6,18
Ø 32 мм	--	32 мм	7 139 32	5 шт.	40 шт.	11,50

Z	L	L1	D - муфта	D - труба	d
12 мм	41,8 мм	15,0 мм	18 мм	15 мм	16 мм
12 мм	46,5 мм	17,0 мм	22 мм	18 мм	20 мм
13 мм	60,0 мм	23,0 мм	28 мм	22 мм	25 мм
14 мм	71,5 мм	26,0 мм	--	--	32 мм

Соединение прямое с накидной гайкой

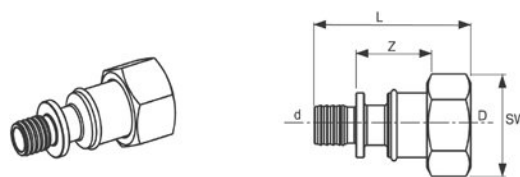

Размеры	Артикул	K 1	K 2	€/шт.
Ø 16 мм x 1/2"	7 175 12	10 шт.	100 шт.	10,44
Ø 16 мм x 3/4"	7 175 07	10 шт.	100 шт.	6,20
Ø 20 мм x 3/4"	7 175 08	10 шт.	100 шт.	10,80
Ø 20 мм x 1"	7 175 14	5 шт.	50 шт.	10,80
Ø 25 мм x 1"	7 175 09	5 шт.	50 шт.	14,85
Ø 25 мм x 1 1/4"	7 175 15	5 шт.	30 шт.	15,14
Ø 32 мм x 1 1/4"	7 175 10	1 шт.	25 шт.	35,20
Ø 32 мм x 1 1/2"	7 175 16	1 шт.	15 шт.	32,46
Ø 40 мм x 1 1/2"	7 175 17	1 шт.	15 шт.	33,56
Ø 40 мм x 1 3/4"	7 175 18	1 шт.	10 шт.	45,53
Ø 50 мм x 1 3/4"	7 175 19	1 шт.	10 шт.	49,68
Ø 63 мм x 2 3/8"	7 175 20	1 шт.	5 шт.	104,88

Z	L	SW	D	d
39 мм	57,3 мм	30 мм	1/2" IG	16 мм
39 мм	45,8 мм	30 мм	3/4" IG	16 мм
42 мм	51,5 мм	30 мм	3/4" IG	20 мм
42 мм	52,0 мм	38 мм	1" IG	20 мм
25 мм	63,0 мм	38 мм	1" IG	25 мм
25 мм	64,5 мм	46 мм	1 1/4" IG	25 мм
27 мм	74,5 мм	46 мм	1 1/4" IG	32 мм
27 мм	79,5 мм	52 мм	1 1/2" IG	32 мм
35 мм	88,5 мм	52 мм	1 1/2" IG	40 мм
35 мм	87,0 мм	59 мм	1 3/4" IG	40 мм
35 мм	91,5 мм	59 мм	1 3/4" IG	50 мм
36 мм	100,0 мм	74 мм	2 3/8" IG	63 мм



7. Инструмент TECEflex gas

Ручной инструмент для расширения труб RAZ-V

Комплектация:

- ручной расширитель
- сменные насадки 14-32 мм
- чемодан

Размеры	Артикул	К 1	К 2	€/компл.
Для труб TECEflex				
Ø 14-32 мм	7 200 56	1 компл.	--	317,12



Ручной инструмент для запрессовки пресс-втулок HPW-L

Комплектация:

- ручной запрессовщик
- сменные насадки 14-32 мм
- чемодан

Размеры	Артикул	К 1	К 2	€/компл.
Для пресс-втулок TECEflex				
Ø 14-32 мм	7 200 50	1 компл.	--	489,01



Инструмент PMA 14 40 для пресс-машин

Предназначен для расширения и запрессовки соединений TECEflex диаметром 14-40 мм.

Для инструмента необходима пресс-машина с усилием 32 кН.

Комплектация:

- инструмент PMA 14 40
- сменные насадки для запрессовки 14-32 мм
- чемодан

Опционально набор может комплектоваться насадками для расширения и запрессовки соединений диаметром 40 мм.

Размеры	Артикул	К 1	К 2	€/компл.
Ø 14-40 мм	7 201 80	1 компл.	--	872,94

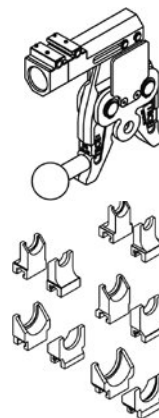

Насадка для инструмента PMA 14 40 для запрессовки соединений диаметром 40 мм

Размеры	Артикул	К 1	К 2	€/компл.
Ø 40 мм	7 201 85	1 компл.	--	191,77



Насадка для инструмента PMA 14 40 для расширения труб диаметром 40 мм

Комплектация:

- Насадка на инструмент PMA 14 40
- расширительная головка 40 мм

Размеры	Артикул	К 1	К 2	€/компл.
Ø 40 мм	7 201 90	1 компл.	--	340,54

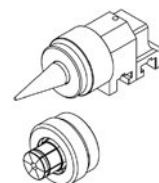

Инструмент PMA 40 63 для пресс-машин

Предназначен для расширения и запрессовки соединений TECEflex диаметром 40-63 мм.

Для инструмента необходима пресс-машина с усилием 32 кН.

Комплектация:

- инструмент PMA 40 63 для запрессовки пресс-втулок 40-63 мм
- сменные насадки для запрессовки пресс-втулок 40-63 мм
- инструмент AWS 40 63 для расширения труб диаметром 40-63 мм
- расширительные головки для труб диаметром 40-63 мм
- чемодан

Размеры	Артикул	K 1	K 2	€/компл.
Ø 40-63 мм	7 201 70	1 компл.	--	2184,26

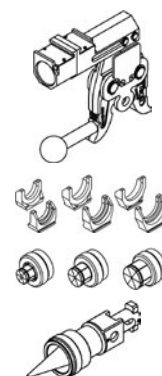

Насадка для расширения соединений TECEflex диаметром 25-32 мм для инструмента AWS 40 63

Размеры	Артикул	K 1	K 2	€/шт.
Ø 25-32 мм	7 201 28	1 шт.	--	277,47



Комплект аккумуляторного инструмента RazFaz

Комплектация:

- электро-инструмент RazFaz для расширения труб
- электро-пресс RazFaz для запрессовки пресс-втулок
- сменные насадки для расширения труб 16-32 мм
- сменные насадки для запрессовки пресс-втулок 14/16-20 мм и 25-32 мм
- 3 аккумулятора
- зарядное устройство
- чемодан

Размер	Артикул	K 1	K 2	€/компл.
Ø 14-32 мм	NEW 7 201 74	1 компл.	--	2135,36

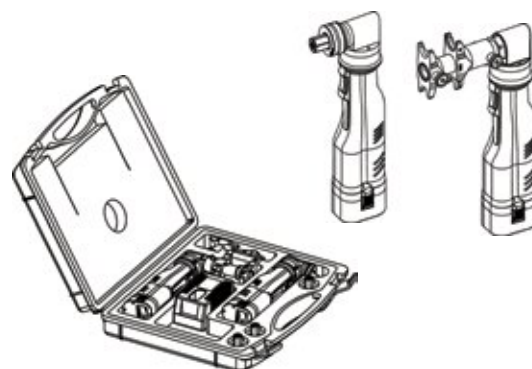

Аккумуляторная батарея для инструмента RazFaz

	Артикул	K 1	K 2	€/шт.
NEW	7 201 75	1 шт.	--	119,33



Сетевой адаптер для инструмента RazFaz

	Артикул	K 1	K 2	€/шт.
NEW	7 201 76	1 шт.	--	219,23



Ножницы для резки труб

Размеры	Артикул	К 1	К 2	€/шт.
Для труб TECEflex				
Ø 14-25 мм	7 200 05	1 шт.	--	27,92
Ø 14-40 мм	7 200 93	1 шт.	--	51,15













Труборез



Размеры	Артикул	К 1	К 2	€/шт.
Ø 14-63 мм	80042	1 шт.	--	112,14



Инструменты для расширения труб

	Ручной инструмент	Электроинструмент RazFaz	Инструменты для пресс-машин	
	RAZ-V (Арт. 7 200 56)	RazFaz (Арт. 7 201 74)	РМА 14 40 (Арт. 7 201 80)	РМА 40 63 (Арт. 7 201 70)
	 	 	 + Насадка для расширения \varnothing 40 мм (Арт. 7 201 90)  + Насадки инструмента RAZ-V	  \varnothing 40 мм  \varnothing 50 мм  \varnothing 63 мм + Насадка для расширения \varnothing 25-32 мм (Арт. 7 201 28)  \varnothing 25/32 мм
Диаметр				
\varnothing 16 мм	✓	✓	✓	--
\varnothing 20 мм	✓	✓	✓	--
\varnothing 25 мм	✓	✓	✓	✓
\varnothing 32 мм	✓	✓	✓	✓
\varnothing 40 мм	--	--	✓	✓
\varnothing 50 мм	--	--	--	✓
\varnothing 63 мм	--	--	--	✓

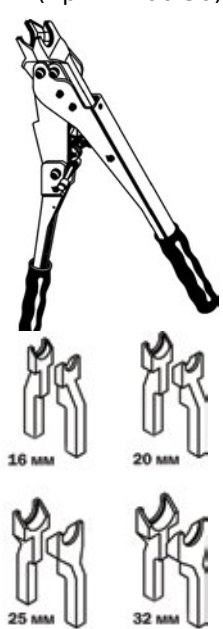
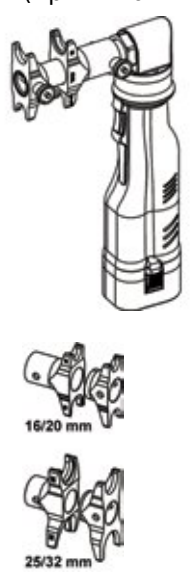
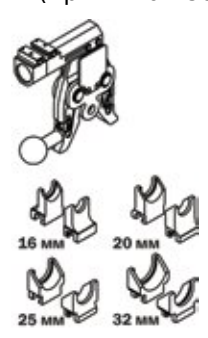
Инструменты для запрессовки соединений

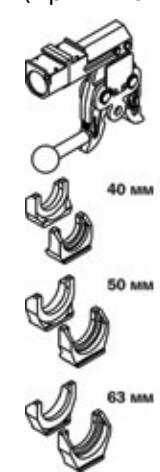
	Инструменты для пресс-машин			
	Ручной инструмент	Электро-пресс	РМА 14 40 (Арт. 7 201 80)	РМА 40 63 (Арт. 7 201 70)
	<p>HPW-L (Арт. 7 200 50)</p> 	<p>RazFaz (Арт. 7 201 74)</p> 	 <p>+ Насадки для запрессовки Ø 40 мм (Арт. 7 201 85)</p> 	
Диаметр				
Ø 16 мм	✓	✓	✓	--
Ø 20 мм	✓	✓	✓	--
Ø 25 мм	✓	✓	✓	--
Ø 32 мм	✓	✓	✓	--
Ø 40 мм	--	--	✓	✓
Ø 50 мм	--	--	--	✓
Ø 63 мм	--	--	--	✓

